



Mordaza modular de precisión serie

MULTIFLEX LA MAS VERSATIL

Para amarra múltiple de 1 hasta 12 piezas incluso de medidas distintas

Art. 605 - J1

Boca fijas y móviles



Art. 600

Art. 609 - J2

Boca móvil escalonada



Art. 606

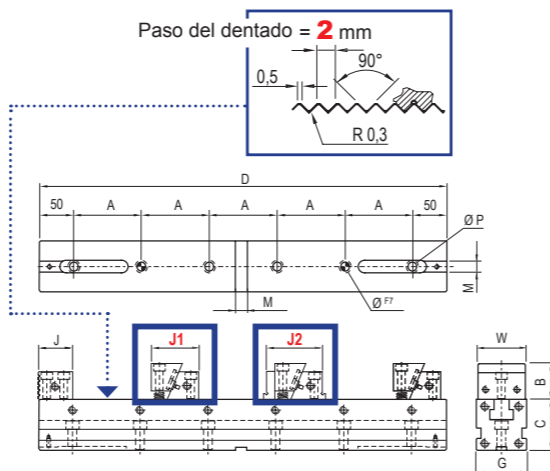

Mordaza modular de precisión serie MULTIFLEX con dotación estándar de 4 bocas de amarre y una boca fija para amarrar 4 piezas, incluyendo además llave en T, 2 chavetas de posicionamiento y 4 topes laterales +

GRATIS:



4 bridas de amarre de mordaza Art. 298

OFERTA ESPECIAL 2011

Valido hasta: 31 julio

Mordazas en acero templado HRC 60
Precisión dentro de 0,02 mm

World wide advanced
gerardi.it
for over 40 years!

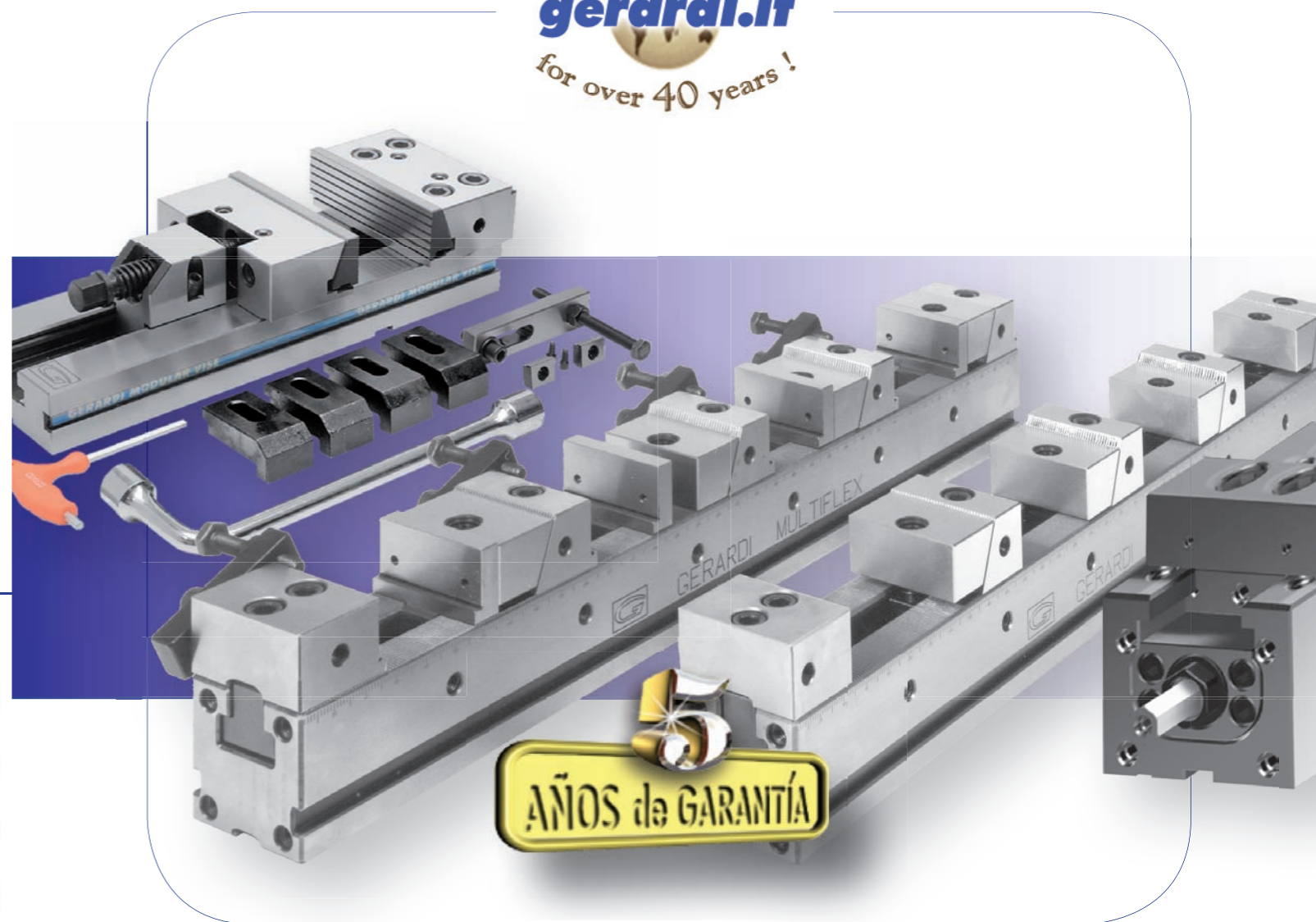

Tipo mm	Art. 600										Art. 606				
	A	B ^{±0,02}	C	D	G	J	M ^{H7}	W	ØF7	J1	Código	PRECIO €	J2	Código	PRECIO €
1	100	32/25	50	300	50	38	16	49	10	55 / 58	6.60.01300	959	65 / 68	6.60.61300	1.452
	100	32/25	50	400	50	38	16	49	10	55 / 58	6.60.01400	1.042	65 / 68	6.60.61400	1.514
	100	32/25	50	500	50	38	16	49	10	55 / 58	6.60.01500	1.135	65 / 68	6.60.61500	1.606
	100	32/25	50	600	50	38	16	49	10	55 / 58	6.60.01600	1.238	65 / 68	6.60.61600	1.708
	NOVEDAD	100	32/25	50	700	50	38	16	49	10	55 / 58	6.60.01700	1.384	65 / 68	6.60.61700
2	100	40	75	400	75	50	16	74	16	70 / 75	6.60.02400	1.248	83 / 88	6.60.62400	1.808
	100	40	75	500	75	50	16	74	16	70 / 75	6.60.02500	1.341	83 / 88	6.60.62500	1.902
	100	40	75	600	75	50	16	74	16	70 / 75	6.60.02600	1.444	83 / 88	6.60.62600	2.008
	100	40	75	700	75	50	16	74	16	70 / 75	6.60.02700	1.547	83 / 88	6.60.62700	2.111
	NOVEDAD	100	40	75	800	75	50	16	74	16	70 / 75	6.60.02800	1.686	83 / 88	6.60.62800
3	NOVEDAD	100	60	100	700	100	16	99	16	94,5 / 85,5	6.60.03700	1.789	109 / 113	6.60.63700	2.439
	100	60	100	800	100	70	16	99	16	94,5 / 85,5	6.60.03800	1.938	109 / 113	6.60.63800	2.588
	100	60	100	900	100	70	16	99	16	94,5 / 85,5	6.60.03900	2.088	109 / 113	6.60.63900	2.738
	100	60	100	1000	100	70	16	99	16	94,5 / 85,5	6.60.03100	2.288	109 / 113	6.60.63100	2.938

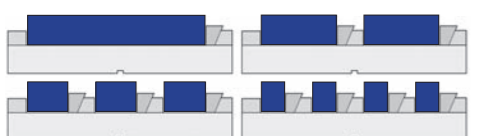

Montajes típicos

La serie de mordazas modular de precisión MULTIFLEX, es un concepto totalmente nuevo en sistemas de amarre modular, capaz de maximizar la capacidad de su mesa de trabajo y aumentar su productividad.

Boca fijas y móviles			
Detalle de bocas	Art. 605	Art. 609	Art. 613
	Boca fijas y móviles LISA	Boca fijas y móviles ESCALONADA	Boca móviles DOBLE
Mordaza tipo 1	Código 6.60.51000	6.60.91000	6.61.31000
	€ 128	235	400
Mordaza tipo 2	Código 6.60.52000	6.60.92000	6.61.32000
	€ 148	278	478
Mordaza Tipo 3	Código 6.60.53000	6.60.93000	6.61.33000
	€ 170	318	555

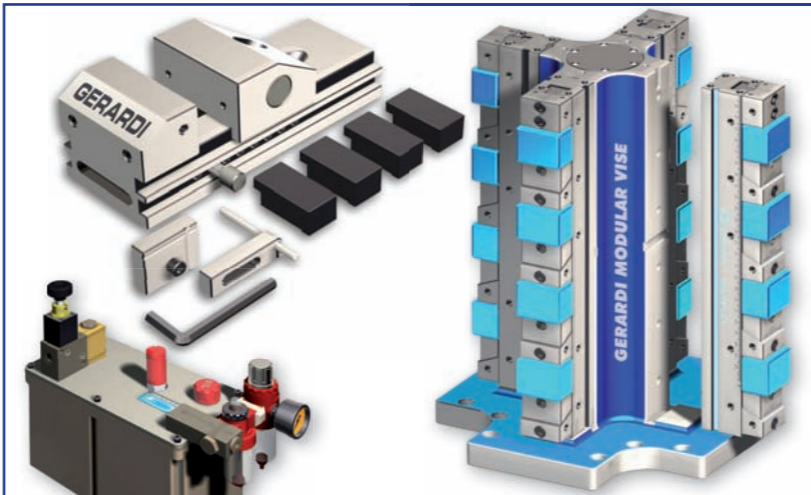

EL SISTEMA MODULAR MAS VERSATIL



DTC Tecnología
Pol. Osinalde-Zelai Haundi 1
20170 Usurbil Guipuzcoa (Spain)
Tel.: 943 37 60 50 Fax: 943 37 05 09
dtc@dtctecnologia.com dtctecnologia.com



Distribuidor local





Mordaza modular de precisión serie

STD LA MÁS IMITADA EN EL MUNDO

La combinación perfecta:
Precio, Calidad, Versatilidad

Art. 1

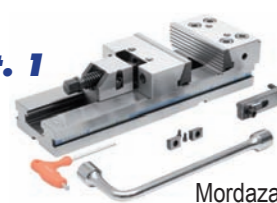

+ GRATIS:

Art. 313



+ Art. 298

Art. 1



Mordaza modular de precisión STD con dotación standard

+ GRATIS: Un par de paralelas magnéticas Art. 313 y 4 bridas de amarre de mordaza Art. 298

Art. 1

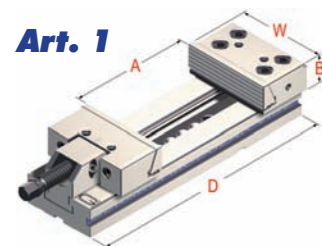

Tipo de mordaza W	2 (125 mm)	3 (150 mm)	4 (175 mm)	5 (200 mm)
Apertura máxima A	150	200	300	400
Altura de la boca B	40	50	60	65
Largo de la base D	345	420	520	695
Código	3.02.10000	3.03.20000	3.03.30000	3.04.20000
PRECIO Art. 1 €	549	599	699	849
				899
				999
				1.199
				1.099
				1.199
				1.499
				1.799

Art. 313

Mordiente magnético

GRATIS: 1 par de paralelas magnéticas

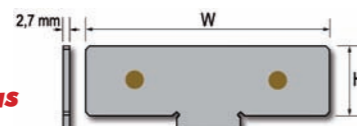

Tipo de mordaza	2	3	4	5
W	125	150	175	200
H	30	40	50	55
Código	4.31.32000	4.31.33000	4.31.34000	4.31.35000

MAXIMO AHORRO! MAXIMO AHORRO! MAXIMO AHORRO! MAXIMO AHORRO! = PRECIO Art. 313 (1 par) €

	65	82	97	109
--	----	----	----	-----



Art. 212 Boca móvil intermedia con 2 escalones 5 x 5 mm (5 x 10 mm para mordazas tipo 5 exclusivamente)

Tipo de mordaza	2	3	4	5
Código	1.21.22000	1.21.23000	1.21.24000	1.21.25000
PRECIO Art. 212 €	90	120	150	180



Art. 217 Boca móvil prismática con escalones 5 x 5 mm (5 x 10 mm para mordazas tipo 5 exclusivamente)

Tipo de mordaza	2	3	4	5
Código	2.21.72000	2.21.73000	2.21.74000	2.21.75000
PRECIO Art. 217 €	99	140	190	250

UNA GAMA DE MORDAZAS PARA LA MAS VARIADAS Y COMPLETA PIEZAS, PLANAS, REDONDAS Y IRREGULARES



Mordaza modular de precisión serie

MULTITASKING

AUTOCENTRANTE O EXCÉNTRICA

Control manual
Apriete mecánico

NOVEDAD!

Art. 640

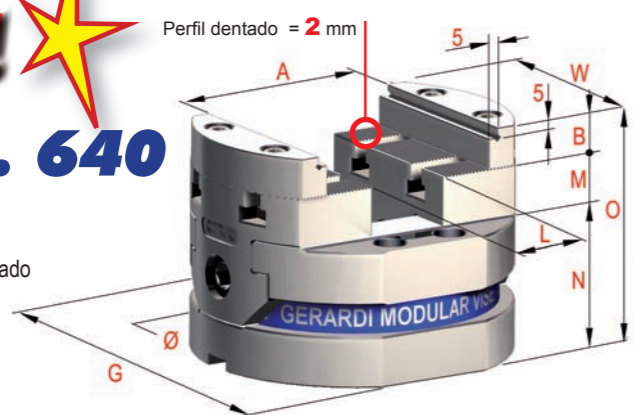

Tipo de mordaza	1	2
Anchura de la boca W	74	99
Apertura máxima A	74	104
Altura de la boca B	15	20
Altura bocas blandas B1	25	30
Anchura de la base G	110	148
Ø	120	160
Apertura de guías L	20	40
Altura de guías M	20	25
Altura de la base N	50	70
Altura total mordaza O	85	115
kg	4,9	11
Código	6.64.01000	6.64.02000
PRECIO Art. 640 €	1.481	1.822

Datos Técnicos:

- Ajuste de bocas en pasos de 2mm (Autocentrante multiaxial)
- Construidas en acero templado y rectificado de precisión (60HRC)
- Paralelismo de amarre de 0,02 mm
- Chavetas y agujero de centrado
- Construcción rígida para mínima flexión
- Gama de bocas intercambiables

Mordaza modular de precisión serie MULTITASKING con dotación standard: 1 llave exagonal y 2 chavetas de posicionamiento



Ejemplo de Art. 640 montado sobre un divisor para poder mecanizar las 5 caras de la pieza

Art. 640

Art. 645B Bocas blandas mecanizables



Art. 645T Bocas "GRIP"

PRECIOS OFERTA SOLO PARA PEDIDO JUNTO CON LA MORDAZA Art. 640

Tipo de mordaza	1	2
Código	6.64.58100	6.64.58200
PRECIO Art. 645B Cad. €	129	156
PRECIO OFERTA Cad. €	60	70

Tipo de mordaza	1	2
Código	6.64.51100	6.64.51200
PRECIO Art. 645T Cad. €	140	170
PRECIO OFERTA Cad. €	65	75



Mordaza modular de precisión serie

FMS LA MEJOR!

Específica para centros de mecanizado horizontales y verticales

Art. 855

Base modular sin bocas

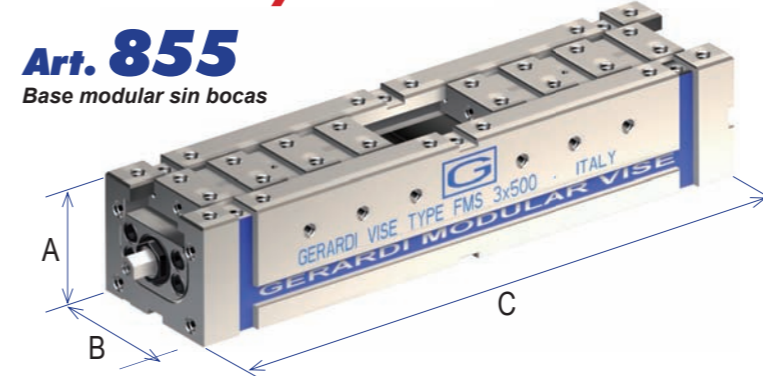

3 MORDAZAS en 1
Amarre simple, doble y autocentrante

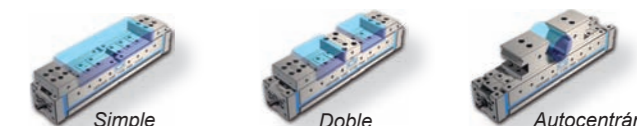

Bocas con sistema de patin descendente para un rapido y preciso reposicionamiento (Cambio manual de bocas)

Tipo	A	B	C	Código	€
2 x 400	90	95	400	5.85.52400	995
3 x 500	100	125	500	5.85.53500	1.295
4 x 600	120	145	600	5.85.54600	1.650

En la dotación estándar se incluye llave hexagonal de accionamiento, chavetas de posicionamiento, y en los Art. 800, 863, 865 y 870, topes laterales +

GRATIS: 4 bridas de amarre de mordaza Art. 298

Art. 800*



Tipo	Apertura MAX	Código	€
2 x 400	270	5.80.02400	1.400
3 x 500	330	5.80.03500	1.850
4 x 600	400	5.80.04600	2.250

* Especifica sólo para amarra simples

Art. 863



Tipo	Apertura MAX	Código	€
2 x 400	2 x 168	5.86.32400	1.424
3 x 500	3 x 212	5.86.33500	1.768
4 x 600	2 x 254	5.86.34600	2.267

Art. 865



Tipo	Apertura MAX	Código	€
2 x 400	2 x 80	5.86.52400	1.547
3 x 500	2 x 96	5.86.05500	1.998
4 x 600	2 x 115	5.86.05600	2.584

Art. 870 Ø A Ø B



Tipo	MAX Ø A	MAX Ø B	Código	€
2 x 400	10 / 25	25 / 50	5.87.02400	1.373
3 x 500	25 / 50	40 / 100	5.87.03500	1.736
4 x 600	30 / 60	45 / 150	5.87.04600	2.271

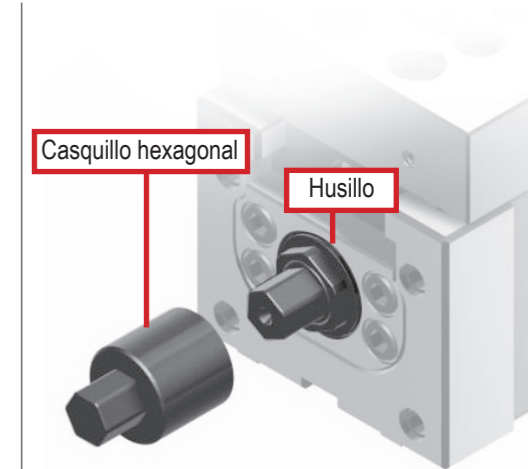

SISTEMA DE TERCERA MANO PARA CARGA DE PIEZAS EN VERTICAL

Cuando las mordazas están montadas en vertical, nos permite cargar la primera pieza sujetándola con una ligera presión mientras cargamos la segunda pieza

Art. 802

Multiplicador de potencia y renvio angular

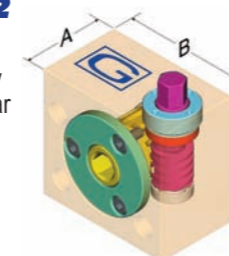

ACCESORIOS

Tipo	Coefficiente de transmisión	A	B	H	Código	€
2	1 / 7	60	95	89	5.80.22000	750
3	1 / 7	70	125	99	5.80.23000	790
4	1 / 7	70	145	119	5.80.24000	970

Art. 805G

Boca fija con doble escalón 3 x 5 graneada



Art. 810X

Boca móvil oscilante con escalón 3 x 5 graneada en un lado

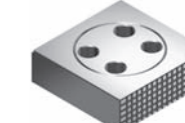

GAMA DE MORDAZAS PARA LAS MAS AVANZADAS APLICACIONES EN MAQUINAS DE 5 EJES

LA MORDAZA MODULAR MAS COMPLETA DEL MUNDO